



Yes, you can.®



## NOUVEAU

Retrouvez les coussins d'assise et de dossier Vicair O2 !

**VICAIR**

## UNIQUE

Personnalisez votre fauteuil grâce aux fabrications spéciales Unique !

À partir de :  
**558,99 € TTC**

Codes LPPR :

- 9124643 - VHP, PROPULSION MANUELLE, PLIANT, A DOSSIER NON INCLINABLE, INVACARE : 558,99 €
- 9124650 - VHP, MANUEL, PLIANT, DOSS. NON INCLINABLE, ARTICULATION MEDIANE, INVACARE : 603,65 €
- 9124689 - VHP, PROPULSION MANUELLE, PLIANT, A DOSSIER

Codes LPPR - Version transit :

- 9225634 - VHP, POUS. OU FAUTEUIL NON REGLABL, DOSS. OU SIEGE RIGIDE OU NON, INVACARE : 356,94 €
- 9225640 - VHP, POUS. OU FAUTEUIL, < 16 ANS, DOSSIER ET/OU SIEGE INCLINABLE, INVACARE : 574,21 €
- 9225657 - VHP, POUS. OU FAUTEUIL, >= 16 ANS, DOSSIER ET/OU



### Informations client

Date :

Référence d'achat :

Code client :

Cachet du distributeur :



### Caractéristiques produit

Type de châssis	Pliant par double croisillon
Matière	Aluminium
Potences	Escamotables
Dossier	Fixe, pliant à mi-hauteur ou inclinable
Largeur d'assise	De 380 mm à 555 mm
Poids total	A partir de 14,4 kg
Poids de transport	8,4 kg
Crash-testé	Oui (avec option 1175)
Positionnement	Compatible avec les produits Vicair, Matrx et Bodypoint
Poids max utilisateur	125 kg
Garantie	2 ans hors pièces d'usure

### Commandes



Pour passer vos commandes ou réaliser vos devis, utilisez notre e-commerce dans votre espace Invacare Pro sur [www.invacare.fr](http://www.invacare.fr), ou commandez par e-mail à : [commandesfr@invacare.com](mailto:commandesfr@invacare.com)  
Les codes et montants LPPR sont donnés à titre indicatif et n'engagent en aucun cas Invacare®.

Utilisez le configurateur en ligne sur Invacare Pro pour générer des devis ou commandes exempts d'incompatibilités et avec les derniers tarifs en vigueur.

- Sélectionner les options choisies par une croix dans les cases       Configuration standard       Option sans supplément de prix

Invacare® Action® <sup>4</sup> NG				Euros			
				Prix Public		LPPR	
CODE	DESIGNATION	NC : Non Compatible NC : 9999 : non compatible avec la référence 9999	HT	TTC			
CKB0031	<input type="checkbox"/> Invacare® Action® <sup>4</sup> NG - Dossier fixe Code LPPR 9124643		529,85	558,99	558,99	9225634 = 356,94€ TTC Dossier fixe ou pliant mi-hauteur	
CKB0036	<input type="checkbox"/> Invacare® Action® <sup>4</sup> NG - Dossier pliant à mi- hauteur Code LPPR 9124650		572,18	603,65	603,65	9225640 = 574,21€ TTC Dossier inclinable < de 16 ans	
CKB0041	<input type="checkbox"/> Invacare® Action® <sup>4</sup> NG - Dossier inclinable de 0° à 30° ou rabattable et réglable en angle Code LPPR 9124689		572,18	603,65	603,65	9225657 = 403,50€ TTC Dossier inclinable > de 16 ans	
<b>Choisissez votre Pack Action 4 NG pour dossier inclinable et soyez gagnant :</b>							
<b>⚠ Si vous cochez un Pack, ne pas cocher les options individuellement, possibilité de cocher un seul Pack à la fois</b>							
CKB0050	<input type="checkbox"/> Pack Dossier + : Dossier inclinable par crémaillères (0320) + toile de dossier bi- matière 7 sangles (0375)	NC : 0164, 0360, 0367, 0556, 0616, 0780, 0782, 1055, 1060, dossiers Matrx, dossiers Vicair	<input type="radio"/>	<input type="radio"/>		Economie de 146 €	
CKB0055	<input type="checkbox"/> Pack Accoudoirs + : Dossier inclinable par crémaillères (0320) + accoudoirs relevables amovibles et réglables en hauteur (0539 + 0599)	NC : 0360, 0367, 0780, 0782, 1055, 1060, 1270, 1271, 1272, 1273, Vicair	<input type="radio"/>	<input type="radio"/>		Economie de 248 €	
CKB0060	<input type="checkbox"/> Pack Confort + : Pack Dossier + et Pack Accoudoirs +	NC : 0164, 0360, 0367, 0780, 0782, 1055, 1060, 1270, 1271, 1272, 1273, dossiers Vicair	110,90	117,00		Economie de 277 €	
<b>PACK DOSSIER DE POSITIONNEMENT SOUPLE</b>							
Sur devis	<input type="checkbox"/> Dossier réglable en tension asymétrique 8 sangles + 2 cale-troncs repositionnables + un coussin d'assise <b>Matrx Libra</b> + une base rigide + une ceinture pelvienne 2 points <b>Bodypoint</b>	<b>Uniquement avec hauteur de dossier 43 cm</b>	794,76	838,47	838,47		
<b>MOTORISATIONS ALBER</b>							
CKB0070	<input type="checkbox"/> Fixation pour assistance électrique à la propulsion <b>alber e-motion M25</b> (inclus 2 roulettes anti-bascule alber, rallonges de patins de frein et kit d'adaptation des roues manuelles d'origine)	NC : 0110, 0265, 0555, 0615, 0942, 0944, 0946, 0963, 0964, 0972, 1040, 1055, 1130, 1175, 1195, 1196, 1200, 1240, 1246, 1252	579,15	611,00			
CKB0080	<input type="checkbox"/> Fixation pour assistance électrique à la poussée et au freinage pour la tierce-personne <b>alber viamobil V25</b>	NC : 0110, 0250, 0260, 0265, 0341, 0342, 1055, 1195, 1196, 1200, 1240, 1246, 1252	313,74	331,00			
CKB0090	<input type="checkbox"/> Fixation pour assistance électrique à la poussée et au freinage pour la tierce-personne <b>alber viamobil eco</b>	NC : 0240, 0250, 0260, 0265, 0716, 0717, 0718, 0782, 1055, 1075, 1175, 1195, 1196, 1200, 1240, 1241, 1246, 1252	414,25	437,03			
<b>TYPES DE PROPULSION</b>							
CKB0100	<input type="checkbox"/> Standard	NC : 0942	<input checked="" type="radio"/>	<input checked="" type="radio"/>			
CKB0110	<input type="checkbox"/> Transit	NC : 0240, 0250, 0260, 0265, 0556, 0905, 0925, 0944, 0946, 0948, 1020, 1030, 1050, 1055, 1060, 1075, 1110, 1111, 1125, 1150, 1160, 1220	<input type="radio"/>	<input type="radio"/>			
<b>ASSISE</b>							
<b>Largeur d'assise</b>							
CKB0120	<input checked="" type="checkbox"/> 380 mm	NC : 0201, 0420+0470, 0656, 0664	<input type="radio"/>	<input type="radio"/>			
CKB0130	<input checked="" type="checkbox"/> 405 mm	NC : 0201, 0420+0470	<input type="radio"/>	<input type="radio"/>			
CKB0140	<input checked="" type="checkbox"/> 430 mm		<input checked="" type="radio"/>	<input checked="" type="radio"/>			
CKB0150	<input checked="" type="checkbox"/> 455 mm	NC : 0347, 0657	<input type="radio"/>	<input type="radio"/>			
CKB0160	<input checked="" type="checkbox"/> 480 mm	NC : 0347, 0657, 0663	<input type="radio"/>	<input type="radio"/>			
CKB0162	<input checked="" type="checkbox"/> 505 mm	NC : 0346, 0347, 0348, 0657, 0663, 0664, 0665,	<input type="radio"/>	<input type="radio"/>			
CKB0164	<input checked="" type="checkbox"/> 555 mm - avec tendeur de dossier et toile d'assise rembourrée	NC : 0317, 0318, 0346, 0347, 0348, 0364, 0367, 0368, 0375, 0657, 0663, 0664, 0665, 0656, 0661, 0681, 0696, 0771, 0780, 0782, 1270	<input type="radio"/>	<input type="radio"/>		<b>SANS SUPPLEMENT ET SANS DELAI SUPPLEMENTAIRE !</b>	

Invacare® Action® <sup>4</sup> NG			Euros		
			Prix Public	LPPR	
<b>Profondeur d'assise</b>					
CKB0180	<input checked="" type="checkbox"/> 400 mm	NC : 0702, 0703	◆	◆	
CKB0190	<input checked="" type="checkbox"/> 450 mm	NC : 0701, 0657, 0703	○	○	
CKB0195	<input checked="" type="checkbox"/> 500 mm	NC : 0260, 0265, 0295, 0657, 0661, 0663, 0664, 0665, 0681, 0701, 0702	○	○	
CKB0200	<input checked="" type="checkbox"/> Ajustable de 450 à 400 mm— Livré à 430 mm (ou 450 mm si choix d'un coussin d'assise)	NC : 0295, 0703	○	○	
CKB0201	<input checked="" type="checkbox"/> Ajustable de 500 à 450 mm - livré à 480 mm	NC : 0260, 0265, 0295, 0656, 0657, 0661, 0681, 0701	○	○	
	<input checked="" type="checkbox"/> 550 mm - avec toile d'assise renforcée	NC : 0654, 0657, 0663, 0664, 0665, 0661, 0681, 0656, 1175	Sur devis Délai de fabrication + 14 jours		
<b>Hauteur d'assise avant</b>					
CKB0210	<input checked="" type="checkbox"/> 510 mm	NC : 0556, 0890, 0895, 0905, 0925, 0944, 0946 - Uniquement avec roues avant 8"	○	○	
CKB0220	<input checked="" type="checkbox"/> 485 mm	NC : 0925, 0944	◆	◆	
CKB0230	<input checked="" type="checkbox"/> 460 mm	NC : 0944	○	○	
CKB0240	<input checked="" type="checkbox"/> 435 mm	NC : 0537/0538/0597/0598 + roues 24", 0845, 0850, 0870, 0942, 0944	○	○	
CKB0250	<input checked="" type="checkbox"/> 410 mm	NC : 0537/0538/0597/0598 + roues 24", 0556, 0770, 0845, 0850, 0870, 0905, 0942, 0944, 0963, 0991, 1130, 1195, 1196 1246	○	○	
CKB0260	<input checked="" type="checkbox"/> 385 mm	NC : 0556, 0770, 0845, 0850, 0870, 0890, 0895, 0905, 0942, 0944, 0948, 0963, 1130, 1195, 1196, 1246 - Uniquement avec roues avant 5"	○	○	
CKB0265	<input checked="" type="checkbox"/> 360 mm	NC : 0480, 0500, 0556, 0616, 0770, 0845, 0850, 0870, 0890, 0895, 0905, 0942, 0946, 0948, 0963, 1130, 1196, 1200, 1246 - Uniquement avec roues avant 5" et roues arrière 20"	145,02	153,00	
<b>Toile d'assise</b>					
CKB0290	<input checked="" type="checkbox"/> Nylon noir avec scratch		○	○	
CKB0295	<input checked="" type="checkbox"/> Nylon noir rembourrée		◆	◆	
<b>DOSSIER</b>					
<b>Type de dossier - roulettes anti-bascule recommandées avec dossiers inclinables</b>					
CKB0311	<input type="checkbox"/> Fixe 7° - hauteur 430 mm, toile réglable à 400 mm	NC : 0346, 0348, 0360, 0367, 0782	◆	◆	
CKB0312	<input type="checkbox"/> Fixe 7° - hauteur 510 mm	NC : 0346, 0360, 0367, 0782	33,18	35,00	
CKB0330	<input type="checkbox"/> Fixe 7° - hauteur ajustable de 380 à 460 mm	NC : 0346, 0348, 0364, 0365, 0367, 0368, 0375, 0537, 0538, 0539, 0540, 0597, 0598, 0599, 0600, 0716, 0717, 0718, 0780	○	○	
CKB0317	<input type="checkbox"/> Rabattable et réglable en angle de -15° à + 15°, toile de dossier livrée à 350 mm, réglable à 325 mm, poignées à pousser courtes	NC : 0346, 0347, 0348, 0360, 0364, 0365, 0368, 0370, 0375, 0716, 0717, 0718, 0721, 0780, 0963, 1130, 1241	456,87	482,00	
CKB0318	<input type="checkbox"/> Rabattable et réglable en angle de -15° à + 15°, toile de dossier livrée à 425 mm, réglable à 450 mm, poignées à pousser longues	NC : 0346, 0347, 0348, 0360, 0364, 0365, 0368, 0370, 0375, 0716, 0717, 0718, 0721	456,87	482,00	

Invacare® Action® <sup>4</sup> NG				Euros		
				Prix Public		LPPR
				HT	TTC	
CKB0320	<input type="checkbox"/>	Inclinable par crémaillères 0° - 30° avec tendeur - hauteur 430 mm - toile réglable à 410 et 390 mm	NC :0346, 0348, 0360, 0367, 0556, 0616, 0780, 0782, 1055, 1060	◆	◆	
CKB0333	<input type="checkbox"/>	Inclinable par vérins 0° - 30° avec tendeur - hauteur 430 mm - toile réglable à 390 et 410 mm	NC : 0346, 0348, 0360, 0367, 0556, 0616, 0780, 0782, 1055, 1060	○	○	
CKB0334	<input type="checkbox"/>	Inclinable par vérins 0° - 30° avec tendeur - hauteur 510 mm - toile réglable à 470 et 490 mm	NC : 0348, 0360, 0367, 0556, 0616, 0780, 0782, 1055, 1060	33,18	35,00	
CKB0345	<input type="checkbox"/>	Inclinable par vérins 0° - 30° et pliant à mi-hauteur avec tendeur - hauteur 430 mm - toile réglable à 390 et 410 mm	NC : 0346, 0348, 0360, 0367, 0556, 0616, 0780, 0782, 1055, 1060	○	○	
CKB0341	<input type="checkbox"/>	Pliant 7° mi-hauteur - hauteur 430 mm	NC : 0346, 0347, 0348, 0360, 0367, 0782	◆	◆	
CKB0342	<input type="checkbox"/>	Pliant 7° mi-hauteur - hauteur 510 mm	NC : 0346, 0347, 0348, 0360, 0367, 0370, 0375, 0782	33,18	35,00	
<b>Poignées à pousser - uniquement pour le dossier fixe réglable en hauteur CKB0330</b>						
CKB0304	<input type="checkbox"/>	Poignées fixes	NC : appui-tête	◆	◆	
CKB0305	<input type="checkbox"/>	Poignées à pousser réglables en hauteur (70 mm)		294,79	311,00	
<b>Dossiers Vicair &amp; MatrX - Retrouvez les cale-troncs et tous les accessoires sur la fiche de mesure MatrX ! <a href="#">Attention - Dossiers</a></b>						
<b>Vicairs : perte de profondeur d'assise de 50 mm</b>						
CKB0346	<input type="checkbox"/>	<b>Vicair Liberty</b> hauteur 450 mm <i>Délai : +5j ouvrés</i>	NC : 0350 - 0367, 0369 - 0374, 0719, 0780, 0782, 1175	504,04	531,76	34,90 <b>NOUVEAU</b>
CKB0347	<input type="checkbox"/>	<b>Vicair Anatomic</b> hauteur 400 mm <i>Délai : +15j ouvrés</i>	NC : 0350 - 0374, 0719, 0780, 0782, 1175	758,20	799,90	34,90 <b>NOUVEAU</b>
CKB0348	<input type="checkbox"/>	<b>Vicair Anatomic</b> hauteur 480 mm <i>Délai : +15j ouvrés</i>	NC : 0350 - 0374, 0719, 0780, 0782, 1175	758,20	799,90	34,90 <b>NOUVEAU</b>
CKB0321	<input type="checkbox"/>	<b>Matrx Elite E2</b> hauteur 160 mm - Galbe 80 mm - fixations <i>Mini</i>		717,54	757,00	
CKB0322	<input type="checkbox"/>	<b>Matrx Elite E2</b> hauteur 210 mm - Galbe 80 mm - fixations <i>Mini</i>		717,54	757,00	
CKB0323	<input type="checkbox"/>	<b>Matrx Elite E2</b> hauteur 260 mm - Galbe 80 mm - fixations <i>Mini</i>		717,54	757,00	
CKB0324	<input type="checkbox"/>	<b>Matrx Elite E2</b> hauteur 310 mm - Galbe 80 mm - fixations <i>Mini</i>		717,54	757,00	
CKB0325	<input type="checkbox"/>	<b>Matrx Elite E2</b> hauteur 360 mm - Galbe 80 mm - fixations <i>Mini</i>		717,54	757,00	
CKB0351	<input type="checkbox"/>	<b>Matrx Elite E2</b> hauteur 410 mm - Galbe 80 mm - fixations <i>Mini</i>		717,54	757,00	
CKB0352	<input type="checkbox"/>	<b>Matrx Elite E2</b> hauteur 460 mm - Galbe 80 mm - fixations <i>Standard</i>		717,54	757,00	
CKB0326	<input type="checkbox"/>	<b>Matrx Elite E2</b> hauteur 510 mm - Galbe 80 mm - fixations <i>Standard</i>		717,54	757,00	
CKB0327	<input type="checkbox"/>	<b>Matrx Elite Deep E2</b> hauteur 160 mm - Galbe 160 mm - fixations <i>Mini</i>		717,54	757,00	
CKB0328	<input type="checkbox"/>	<b>Matrx Elite Deep E2</b> hauteur 210 mm - Galbe 160 mm - fixations <i>Mini</i>		717,54	757,00	
CKB0329	<input type="checkbox"/>	<b>Matrx Elite Deep E2</b> hauteur 260 mm - Galbe 160 mm - fixations <i>Mini</i>		717,54	757,00	
CKB0336	<input type="checkbox"/>	<b>Matrx Elite Deep E2</b> hauteur 310 mm - Galbe 160 mm - fixations <i>Mini</i>		717,54	757,00	
CKB0337	<input type="checkbox"/>	<b>Matrx Elite Deep E2</b> hauteur 360 mm - Galbe 160 mm - fixations <i>Mini</i>		717,54	757,00	
CKB0353	<input type="checkbox"/>	<b>Matrx Elite Deep E2</b> hauteur 410 mm - Galbe 160 mm - fixations <i>Mini</i>		717,54	757,00	
CKB0354	<input type="checkbox"/>	<b>Matrx Elite Deep E2</b> hauteur 460 mm - Galbe 160 mm - fixations <i>Standard</i>		717,54	757,00	
CKB0338	<input type="checkbox"/>	<b>Matrx Elite Deep E2</b> hauteur 510 mm - Galbe 160 mm - fixations <i>Standard</i>		717,54	757,00	
<b>Attention - perte d'environ 20 mm de profondeur d'assise avec dossiers inclinables par vérins - livré avec fixations Mini ou Standard sauf pour les dossiers PMH livrés avec la fixation Split.</b>						



**NOUVEAU**

**NOUVEAU**

**NOUVEAU**



**Matrx Elite E2 / Elite Deep E2**



Fixation standard

Invacare® Action® <sup>4</sup> NG				Euros		
				Prix Public		LPPR
				HT	TTC	
<b>Largeur du dossier Matrx (NC Vicair)</b>						
CKB0355	<input type="checkbox"/>	360 mm - largeur de buste indicative 265 mm		○	○	
CKB0356	<input type="checkbox"/>	380 mm - largeur de buste indicative 290 mm		○	○	
CKB0357	<input type="checkbox"/>	410 mm - largeur de buste indicative 315 mm		○	○	
CKB0358	<input type="checkbox"/>	430 mm - largeur de buste indicative 340 mm		○	○	
CKB0359	<input type="checkbox"/>	460 mm - largeur de buste indicative 370 mm		○	○	
CKB0361	<input type="checkbox"/>	480 mm - largeur de buste indicative 390 mm		○	○	
CKB0362	<input type="checkbox"/>	510 mm - largeur de buste indicative 420 mm		○	○	
<b>Toile de dossier</b>						
CKB0360	<input checked="" type="checkbox"/>	<b>Rembourrée</b>	NC : 0721	○	○	
CKB0364	<input type="checkbox"/>	Rembourrée bi-matière avec pochette arrière, réglable en tension (1 sangle), nylon noir et tissu aéré noir		◆	◆	34,90
CKB0365	<input type="checkbox"/>	Rembourrée, réglable en tension (1 sangle), nylon noir		○	○	34,90
CKB0367	<input checked="" type="checkbox"/>	<b>Rembourrée bi-matière avec pochette arrière, réglable en tension (4 sangles), nylon noir et tissu aéré noir - sans tendeur de dossier - uniquement pour dossier rabattable et réglable en angle</b>		○	○	34,90
CKB0368	<input checked="" type="checkbox"/>	<b>Rembourrée bi-matière avec pochette arrière, réglable en tension (4 sangles), nylon noir et tissu aéré noir - inclus un tendeur de dossier</b>	NC : 0780, 0782	33,08	34,90	34,90
CKB0370	<input checked="" type="checkbox"/>	<b>Rembourrée réglable en tension (7 sangles), nylon noir - Inclus un tendeur de dossier</b>	NC : 0780, 0782	110,90	117,00	34,90
CKB0375	<input checked="" type="checkbox"/>	<b>Rembourrée bi-matière avec pochette arrière, réglable en tension (7 sangles), nylon noir et tissu aéré noir - inclus un tendeur de dossier</b>	NC : 0780, 0782	138,39	146,00	34,90
<b>POTENCES ET PALETTES</b>						
<b>Palettes séparées livrées avec sangles talonnières</b>						
<b>Potence droite</b>						
CKB0390	<input type="checkbox"/>	Potence à 80°		◆	◆	
CKB0400	<input type="checkbox"/>	Repose-jambe <b>REA</b> réglable en inclinaison 0°-75° avec appui-mollet réglable en hauteur et en profondeur, UL réglable de 350 mm à 580 mm	NC : 0491, 0760, 0770, 0771	73,82	77,88	77,88 *
CKB0420	<input type="checkbox"/>	Support amputé <b>potence 80° avec palette fixe OFFERTE</b>	NC : 0480, 0490, 0491, 0760, 0771	140,28	148,00	
<b>Potence gauche</b>						
CKB0440	<input type="checkbox"/>	Potence à 80°		◆	◆	
CKB0450	<input type="checkbox"/>	Repose-jambe <b>REA</b> réglable en inclinaison 0°-75° avec appui-mollet réglable en hauteur et en profondeur, UL réglable de 350 mm à 580 mm	NC : 0491, 0760, 0770, 0771	73,82	77,88	77,88 *
CKB0470	<input type="checkbox"/>	Support amputé <b>potence 80° avec palette fixe OFFERTE</b>	NC : 0491, 0500, 0510, 0760, 0771	140,28	148,00	
<b>Palette droite (réglage en hauteur tous les mm sur 120 mm)</b>						
CKB0480	<input type="checkbox"/>	Fixe		◆	◆	
CKB0490	<input type="checkbox"/>	Réglable en inclinaison, en profondeur sur 50 mm ( <b>et en largeur si commandée avec repose-jambe</b> )		26,43	27,88	
CKB0491	<input type="checkbox"/>	Monobloc réglable en profondeur et en angle et totalement relevable	NC : 0500, 0510, 0770, 0771	234,12	247,00	
<b>Palette gauche (réglage en hauteur tous les mm sur 120 mm)</b>						
CKB0500	<input type="checkbox"/>	Fixe		◆	◆	
CKB0510	<input type="checkbox"/>	Réglable en inclinaison, en profondeur sur 50 mm ( <b>et en largeur si commandée avec repose-jambe</b> )		26,43	27,88	

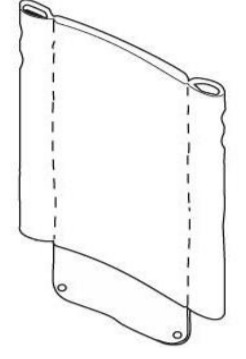

0360

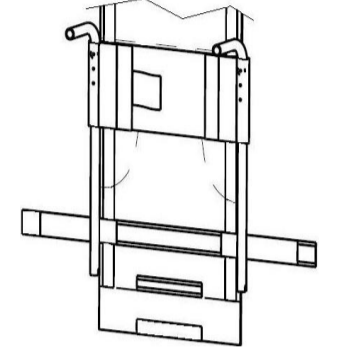

0364

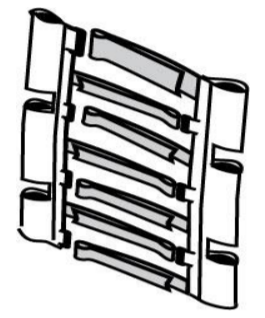

0375



0390 / 0440

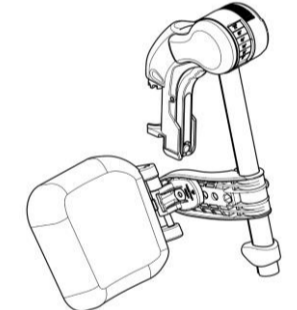

0400 / 0450



0420 / 0470

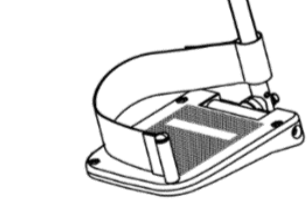



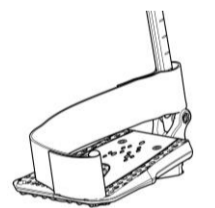

0490 / 0510 si potence 80°





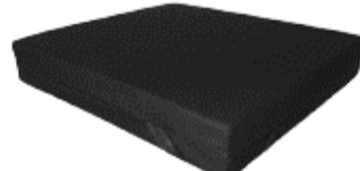







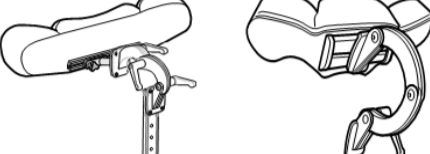





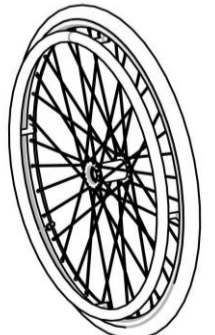

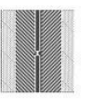

0490 / 0510 si repose-jambe REA

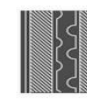
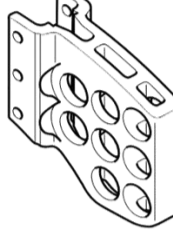
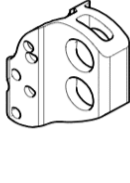
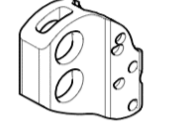
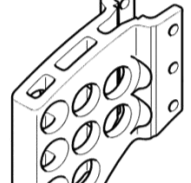
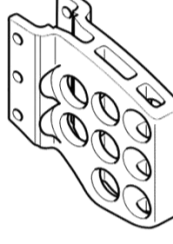
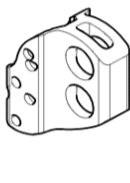

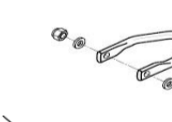
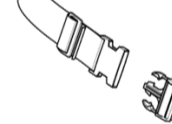

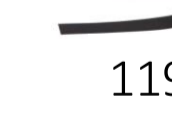
\* LPPR repose-jambe (0400 / 50) + palette fixe (0480 / 0500) = 77,88 € / LPPR repose-jambe (0400 / 50) + palette réglable (0490 / 0510) = 105,76 €

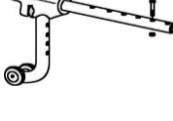

Invacare® <b>Action</b> ® <sup>4</sup> NG			Euros				
			Prix Public		LPPR		
			HT	TTC			
CKB0591	<input type="checkbox"/>	Rio, amovible et réglable en hauteur en continu de 200 mm à 280 mm - <b>gouttière étroite courte (330 mm) sans rotation</b>	NC : 1270, 1272	113,17	119,39	119,39	
CKB0593	<input type="checkbox"/>	Amovible, réglable en hauteur et en profondeur, manchette courte	NC : 1270, 1272	117,54	124,00		
CKB0595	<input type="checkbox"/>	Amovible et réglable en hauteur - gouttière étroite courte (330 mm) sans rotation	NC : 1270, 1272	113,17	119,39	119,39	
CKB0596	<input type="checkbox"/>	Amovible, réglable en hauteur et en profondeur, manchette longue	NC : 1272	117,54	124,00		
CKB0597	<input type="checkbox"/>	Cranté relevable et amovible avec poignée d'appui ergonomique, hauteur 230 mm - manchette courte	NC : 1055, 1270, 1272	◆	◆		
CKB0598	<input type="checkbox"/>	Cranté relevable et amovible avec poignée d'appui ergonomique, hauteur 230 mm - manchette longue	NC : 1055	○	○		
CKB0599	<input type="checkbox"/>	Relevable et amovible, réglable en hauteur de 170 à 295 mm - manchette courte avec découpe protège vêtements et poignée d'appui ergonomique	NC : 1055, 1270, 272	117,54	124,00		
CKB0600	<input type="checkbox"/>	Relevable et amovible, réglable en hauteur 170 à 295 mm - manchette longue réglable en profondeur avec découpe protège vêtements et poignée d'appui ergonomique	NC : 1055, 1272	117,54	124,00		
CKB0603	<input type="checkbox"/>	Relevable et amovible, réglable en hauteur de 170 à 295 mm - gouttière étroite courte (330 mm) sans rotation avec découpe protège vêtements et poignée d'appui ergonomique	NC : 1055, 1272	113,17	119,39	119,39	
CKB0615	<input type="checkbox"/>	Gouttière à rotation latérale indéxée, réglable en hauteur et en profondeur	NC : 1270, 1272	113,17	119,39	119,39	
CKB0616	<input type="checkbox"/>	Garde-boue amovible et réglable en hauteur	NC : 0944, 0946, 1270, 1272	60,66	64,00		
<b>OPTIONS D'ASSISE</b>							
<b>Coussin - Livré de série avec la base rigide anti-hamac</b>							
CKB0654	<input type="checkbox"/>	Coussin d'assise en mousse 60 mm - housse en nylon avec base anti-dérapante		33,08	34,90	34,90	 0654
CKB0657	<input type="checkbox"/>	Coussin d'assise <b>Classic Visco</b> hauteur 75 mm, 375 mm x 400 mm, plat et réversible - poids max utilisateur 50 kg Code LPPR : 1260677	NC : 0701, 0702, 0703	76,78	81,00	81,00	 0657 / 0663 0664 / 0665
CKB0663	<input type="checkbox"/>	Coussin d'assise <b>Classic Visco</b> hauteur 75 mm, 405 mm x 400 mm, plat et réversible - poids max utilisateur 100 kg Code LPPR : 1258864	NC : 0701, 0702, 0703	65,40	69,00	69,00	 0661
CKB0664	<input type="checkbox"/>	Coussin d'assise <b>Classic Visco</b> hauteur 75 mm, 430 mm x 430 mm, plat et réversible - poids max utilisateur 100 kg Code LPPR : 1258864	NC : 0701, 0702, 0703	65,40	69,00	69,00	 0681
CKB0665	<input type="checkbox"/>	Coussin d'assise <b>Classic Visco</b> hauteur 75 mm, 455 mm x 400 mm, plat et réversible - poids max utilisateur 100 kg Code LPPR : 1203679	NC : 0701, 0702, 0703	76,78	81,00	81,00	
CKB0659	<input type="checkbox"/>	Coussin <b>Flo-tech Lite</b> hauteur 55 mm	NC : 0701, 0703	123,22	130,00	34,90	
CKB0661	<input type="checkbox"/>	Coussin d'assise <b>Flo-tech Image</b> (gel) - poids utilisateur max. 140 kg	NC : 0701, 0703	246,45	260,00	34,90	
CKB0681	<input type="checkbox"/>	Coussin d'assise <b>Matrx Contour ViscoNG</b> - hauteur 100 mm - poids utilisateur max. 120 kg Code LPPR : 1204839	NC : 0701, 0703	76,78	81,00	81,00	
CKB0691	<input type="checkbox"/>	Coussin <b>Flo-tech Solution Xtra</b> hauteur 60 mm	NC : 0701, 0703	360,19	380,00	34,90	
CKB0693	<input type="checkbox"/>	<b>Coussin Matrx Libra hauteur 70 mm</b>	NC : 0701	293,84	310,00	34,90	
CKB0696	<input type="checkbox"/>	Coussin <b>Vicair Active O2</b> - hauteur 6 cm <b>Délai : 15j ouvrés</b>	NC : 1175	601,11	634,17	34,90	
CKB0697	<input type="checkbox"/>	Coussin <b>Vicair Active O2</b> - hauteur 9 cm <b>Délai : +15j ouvrés</b>	NC : 1175	661,22	697,59	34,90	
CKB0698	<input type="checkbox"/>	Coussin <b>Vicair Adjuster O2</b> - hauteur 10 cm, livré avec deux housses type charlotte <b>Délai : +5j ouvrés</b>	NC : 1175	574,84	606,46	34,90	
CKB0699	<input type="checkbox"/>	Coussin <b>Vicair Vector O2</b> - hauteur 10 cm, livré avec deux housses type charlotte <b>Délai : +15j ouvrés</b>	NC : 1175	718,85	758,39	34,90	

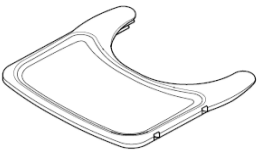
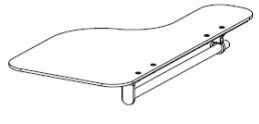
Invacare® Action® <sup>4</sup> NG				Euros			
				Prix Public		LPPR	
				HT	TTC		
<b>Profondeur du coussin</b>							
CKB0701	<input type="checkbox"/>	Profondeur 400 mm		○	○		
CKB0702	<input type="checkbox"/>	Profondeur 450 mm		○	○		
CKB0703	<input type="checkbox"/>	Profondeur 500 mm		○	○		
<b>Autres options</b>							
CKB0656	<input type="checkbox"/>	Base rigide (choisir un coussin obligatoirement)		◆	◆		0656
CKB0716	<input type="checkbox"/>	Appui-nuque - livré avec tendeur de dossier	NC : 0717, 0718, 0780, 0782	60,10	63,41	63,41	 0716
CKB0717	<input type="checkbox"/>	Appui-tête avec réglage latéral et oreillettes réglables - livré avec tendeur de dossier	NC : 0718, 0780, 0782	199,05	210,00	63,41	 0717
CKB0718	<input type="checkbox"/>	Appui-joue avec réglage latéral et oreillettes longues réglables - livré avec tendeur de dossier	NC : 0780, 0782	217,06	229,00	63,41	 0718
CKB0721	<input type="checkbox"/>	Cale-tronc pour dossier réglable en tension (la paire) (dimensions du coussin : largeur : 35 mm, hauteur : 115 mm, profondeur 130 mm)		237,91	251,00		 0721
CKB0760	<input type="checkbox"/>	Sangle appui-mollet, ajustable		10,43	11,00		
CKB0770	<input type="checkbox"/>	Tubes porte-palette longs, la paire. Distance toile d'assise - palette : 450 mm min - 530 mm max	NC : 0771	17,06	18,00		
CKB0771	<input type="checkbox"/>	Palettes montées haut - UL courts (230-430 mm si palettes fixes, 250-380 mm si palettes réglables)		83,41	88,00		 0782
CKB0780	<input type="checkbox"/>	Tendeur de dossier	NC : 0782	47,39	50,00		
CKB0782	<input type="checkbox"/>	Tendeur de dossier pliant		105,21	111,00		
<b>COLORIS DE CHASSIS</b>							
CKB0801	<input checked="" type="checkbox"/>	Gris Ardoise (RAL 7024)		○	○		
CKB0804	<input checked="" type="checkbox"/>	Blanc Perle		○	○		
CKB0806	<input checked="" type="checkbox"/>	Vert Electrique		54,03	57,00		
CKB0807	<input checked="" type="checkbox"/>	Noir Mat		○	○		
CKB0811	<input checked="" type="checkbox"/>	Rouge Mat		○	○		
CKB0815	<input checked="" type="checkbox"/>	Bleu Acqua		54,03	57,00		
CKB0816	<input checked="" type="checkbox"/>	Bleu Ultramarin		○	○		
CKB0817	<input checked="" type="checkbox"/>	Violet Foncé		54,03	57,00		
CKB0820	<input checked="" type="checkbox"/>	Noir Brillant		○	○		
CKB0821	<input checked="" type="checkbox"/>	Coloris Spécial		Sur devis			
<b>ROUES AVANT</b>							
CKB0845	<input checked="" type="checkbox"/>	8" x 1.1/4" - 200 x 32 mm - Pneumatique noir		○	○		
CKB0850	<input type="checkbox"/>	8" x 1.1/4" - 200 x 32 mm - Bandage noir		○	○		
CKB0870	<input type="checkbox"/>	8" x 2" - 200 x 45 mm - Bandage noir		○	○		
CKB0890	<input checked="" type="checkbox"/>	6" x 1.1/4" - 150 x 30 mm - Bandage noir standard		◆	◆		
CKB0895	<input type="checkbox"/>	6" x 1.1/4" - 150 x 30 mm - Bandage noir souple		○	○		
CKB0905	<input type="checkbox"/>	5,5" x 1.3/4" - 140 x 45 mm - Bandage noir souple	NC : 0942	○	○		
CKB0925	<input checked="" type="checkbox"/>	5" x 1" - 125 x 30 mm - Bandage noir	NC : 0942	○	○		
<b>Supports de fourches</b>							
CKB0930	<input type="checkbox"/>	Réglables en hauteur et en angle		◆	◆		
<b>ROUES ARRIERE</b>							
<b>Diamètre des roues arrière</b>							
CKB0942	<input checked="" type="checkbox"/>	12" - 305 mm	NC : 0961, 0962, 0974, 0978, 1020, 1030, 1050, 1055, 1060, 1075, 1110, 1111, 1150, 1160, 1161, 1162, 1210, 1220	○	○		
CKB0944	<input checked="" type="checkbox"/>	20" - 515 mm	NC : 0961, 0963, 0964, 0978, 1040, 1110, 1130	○	○		
CKB0946	<input checked="" type="checkbox"/>	22" - 560 mm	NC : 0964, 1110	○	○		
CKB0948	<input checked="" type="checkbox"/>	24" - 600 mm	NC : 1111	◆	◆		
<b>Type de roues arrière</b>							
CKB0961	<input type="checkbox"/>	Standard (moyeu noir, jante grise et rayons gris)	NC : 1040, 1130	◆	◆		 Standard
CKB0962	<input type="checkbox"/>	Renforcée (moyeu gris, jante grise, et rayons gris renforcés en acier)	NC : 1130	○	○		
CKB0963	<input type="checkbox"/>	Frein tambour (moyeu frein tambour gris, jante grise et rayons gris renforcés en acier pour roues 20"/22"/24" et moyeu et jante en composite noir pour roues 12")	NC : 1120, 1125, 1150, 1160	○	○		

Invacare® Action® <sup>4</sup> NG				Euros			
				Prix Public		LPPR	
				HT	TTC		
CKB0964	<input checked="" type="checkbox"/> Composite (moyeu et jante en composite noir)	NC : 0978, 1110, 1111, 1130	○	○			
<b>Type de revêtement roues arrière</b>							
CKB0972	<input checked="" type="checkbox"/> Bandage noir 1.3/8" - 35 mm		○	○			
CKB0974	<input checked="" type="checkbox"/> Pneumatique noir à crampons 1.3/8" - 35 mm		○	○			
CKB0978	<input type="checkbox"/> Pneumatique noir fin et lisse - moyenne pression 1" - 25 mm		◆	◆			
						1" 1.3/8" 1.3/8"	
						0978 0974 0972	
<b>Mains-courantes</b>							
CKB1020	<input checked="" type="checkbox"/> Aluminium anodisé		◆	◆			
CKB1030	<input type="checkbox"/> Noires - plastique antidérapant		127,01	134,00			
<b>Axes de roues arrière</b>							
CKB1040	<input type="checkbox"/> Fixes		○	○			
CKB1050	<input type="checkbox"/> A démontage rapide		◆	◆			
<b>Position axes de roues arrière</b>							
CKB1055	<input type="checkbox"/> Position avancée (axes 52,5 mm devant les tubes de dossier)	NC : 1130, 1252	119,43	126,00			
CKB1060	<input type="checkbox"/> Position standard (axes 35 mm devant les tubes de dossier)	NC : 1252	◆	◆			
CKB1070	<input type="checkbox"/> Position reculée (axes 35 mm derrière les tubes de dossier)		○	○			
CKB1075	<input type="checkbox"/> Position très reculée (axes 52,5 mm derrière les tubes de dossier)	NC : 1125, 1130	119,43	126,00			
						1055 1060	
						1070 1075	
<b>Carrossage</b>							
CKB1077	<input type="checkbox"/> 0°		◆	◆			
<b>Pompe</b>							
CKB1090	<input type="checkbox"/> Pompe et support		10,43	11,00			
<b>OPTIONS DE CHASSIS</b>							
CKB1101	<input type="checkbox"/> Ecarteur de fourche (déport de +25 mm de chaque côté) - la paire		○	○			
CKB1110	<input type="checkbox"/> Protège-rayons noirs, la paire		165,88	175,00		1101	
CKB1111	<input type="checkbox"/> Protège-rayons transparents, la paire		165,88	175,00			
<b>FREINS</b>							
CKB1120	<input type="checkbox"/> Freins à pousser à poignée escamotable		◆	◆			
CKB1125	<input type="checkbox"/> Freins à tirer à poignée escamotable		○	○			
CKB1130	<input type="checkbox"/> Freins tambour tierce-personne - avec freins à pousser		178,20	188,00		1120	
CKB1150	<input type="checkbox"/> Freins à câble à commande unilatérale à droite	NC : 1220	94,79	100,00			
CKB1160	<input type="checkbox"/> Freins à câble à commande unilatérale à gauche	NC : 1220	94,79	100,00			
<b>OPTIONS DE SECURITE</b>							
CKB1175	<input type="checkbox"/> Kit de transport (accroches taxi)	NC : 0090, 1252	24,64	26,00			
CKB1190	<input type="checkbox"/> Ceinture de maintien - fermeture à boucle plastique	NC : 1189, 1192, 1193, 1194	31,28	33,00			
CKB1189	<input type="checkbox"/> Ceinture de hanche, 2 points, Médium, Flat-Mount™	NC : 1192, 1193, 1194	145,97	154,00			
CKB1192	<input type="checkbox"/> Ceinture de hanche, 2 points, Large, Flat-Mount™	NC : 1193, 1194	152,61	161,00			
CKB1193	<input type="checkbox"/> Ceinture de hanche, 4 points, Médium, Flat-Mount™	NC : 1194	180,09	190,00			
CKB1194	<input type="checkbox"/> Ceinture de hanche, 4 points, Large, Flat-Mount™		181,04	191,00			
CKB1195	<input type="checkbox"/> Roulette anti-basculé à droite	NC : 1196, 1200	○	○			
CKB1196	<input type="checkbox"/> Roulettes anti-basculé, la paire	NC : 1200, 1246	79,62	84,00			
CKB1200	<input type="checkbox"/> Roulettes anti-basculé avec tube basculeur, la paire	NC : 1246	125,12	132,00			
CKB1210	<input type="checkbox"/> Kit réflecteurs - roues et châssis - roues rayonnées uniquement		38,86	41,00		1195 / 1196	
CKB1220	<input type="checkbox"/> Extension de frein, la paire		10,43	11,00		1200	
<b>AUTRES OPTIONS</b>							
CKB1240	<input type="checkbox"/> Porte-canne		49,29	52,00			
CKB1241	<input type="checkbox"/> Tige porte sérum et support (tendeur obligatoire et non inclus)		101,42	107,00			
CKB1246	<input type="checkbox"/> Tube basculeur à gauche		45,50	48,00		1246	
CKB1252	<input type="checkbox"/> Porte bouteille oxygène livré à droite, diamètre max. de la bouteille: 110 mm, poids max. 3,6 kg (roulettes anti bascule recommandées)		146,92	155,00			

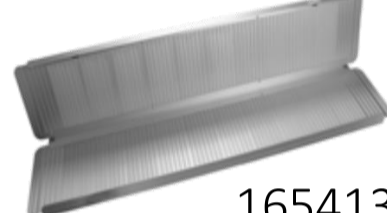
Invacare® Action® <sup>4</sup> NG				Euros			 1270  1271 / 1272  1273
				Prix Public		LPPR	
				HT	TTC		
CKB1270	<input type="checkbox"/>	Tablette réglable en largeur transparente	NC : 1271, 1272, 1273	72,83	76,84	76,84	
CKB1271	<input type="checkbox"/>	Demi-tablette transparente escamotable, à droite	NC : 1272	72,83	76,84	76,84	
CKB1272	<input type="checkbox"/>	Demi-tablette transparente escamotable, à gauche		72,83	76,84	76,84	
CKB1273	<input type="checkbox"/>	Coussin pour demi-tablette		90,05	95,00		
<b>ACCESSOIRES (livrés séparément)</b>							
AP1493219	<input type="checkbox"/>	Gouttière à rotation latérale indéxée, réglable en hauteur et en profondeur, droite	Uniquement compatible sur accoudoirs 0533, 0536, 0539, 0540, 0555	113,17	119,39	119,39	
AP1493220	<input type="checkbox"/>	Gouttière à rotation latérale indéxée, réglable en hauteur et en profondeur, gauche	Uniquement compatible sur accoudoirs 0593, 0596, 0599, 0600, 0615	113,17	119,39	119,39	
<b>Rampes en accessoire</b>							
1654128	<input type="checkbox"/>	<b>Rampe Basic 2 parties télescopiques en aluminium et revêtement antidérapant</b> Dimensions repliée : 1210 x 194 mm 8,8 kg la paire - capacité maximum : 270 kg		402,84	425,00	 1654128	
1654129	<input type="checkbox"/>	<b>Rampe Quick2go Compact 3 parties télescopiques en aluminium et revêtement antidérapant</b> Dimensions repliée : 870 x 237 mm 13,6 kg la paire - capacité maximum : 260 kg		805,69	850,00	 1654129	
1654130	<input type="checkbox"/>	<b>Mono rampe pliante en aluminium</b> Dimensions repliée : 1824 x 714 mm 13,9 kg - capacité maximum : 300 kg		426,54	450,00	 1654130	